

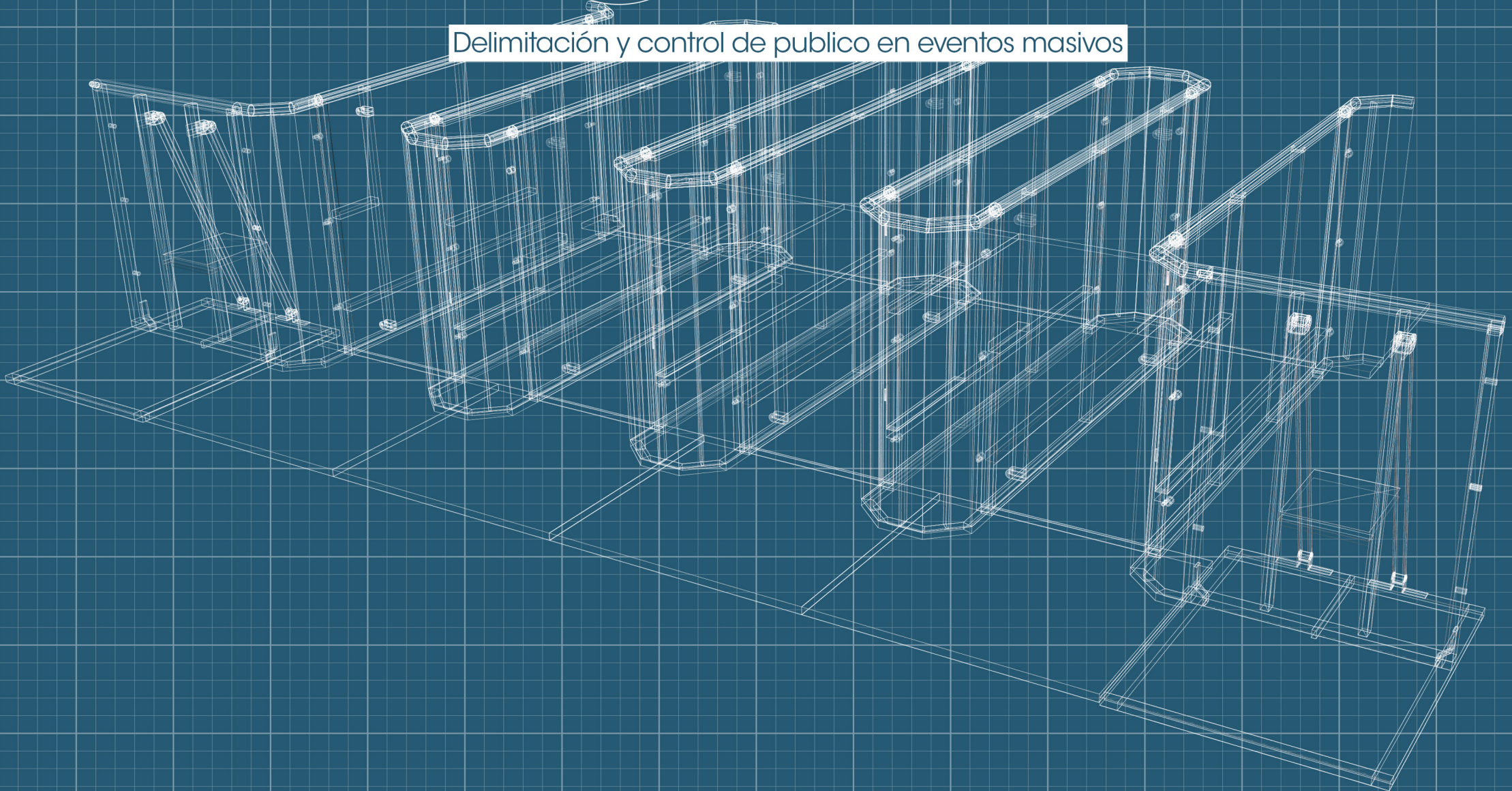

Delimitación y control de publico en eventos masivos



Freestanding

V.FRONTAL

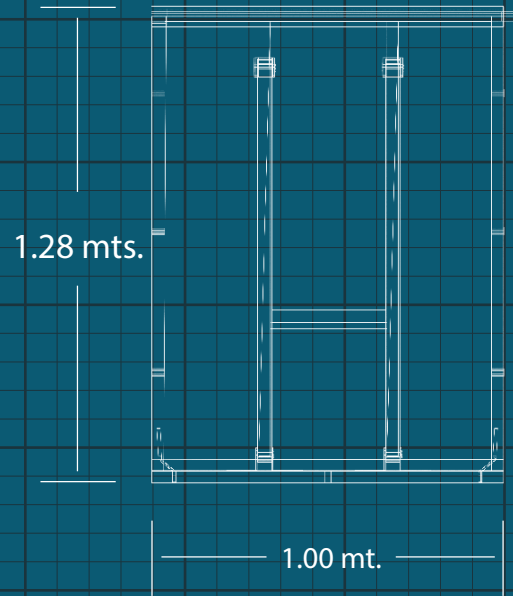

V. LATERAL

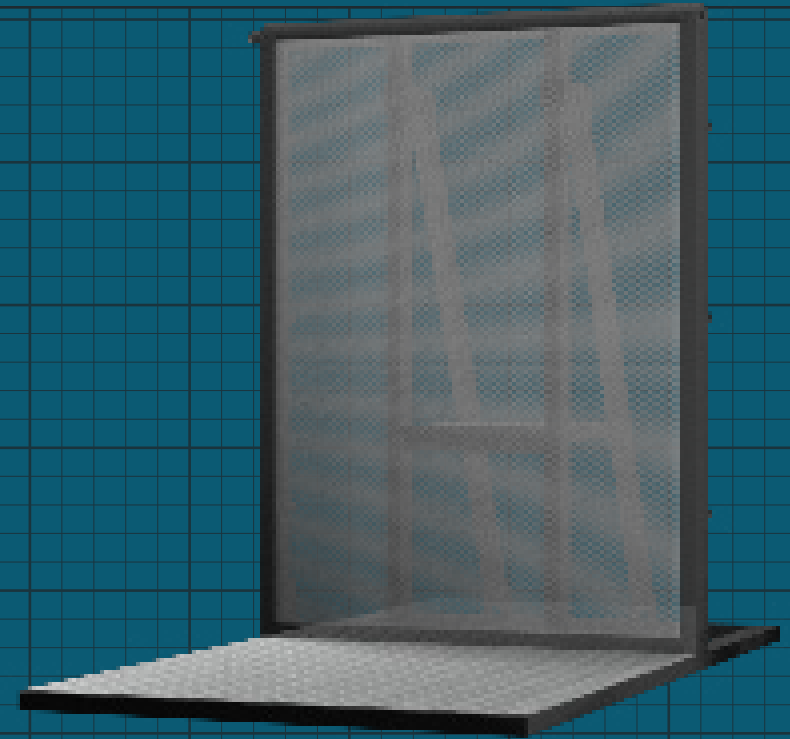
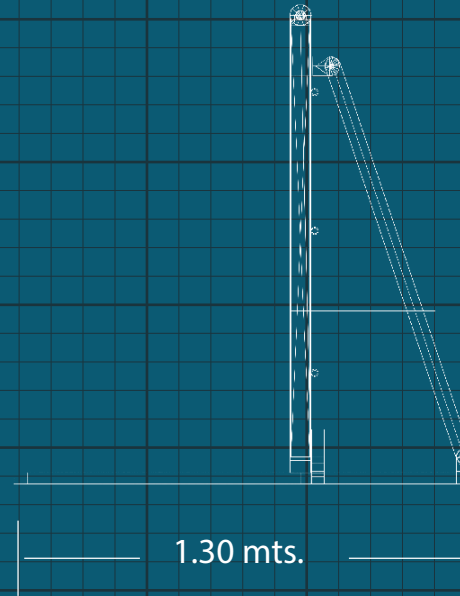

Angulos

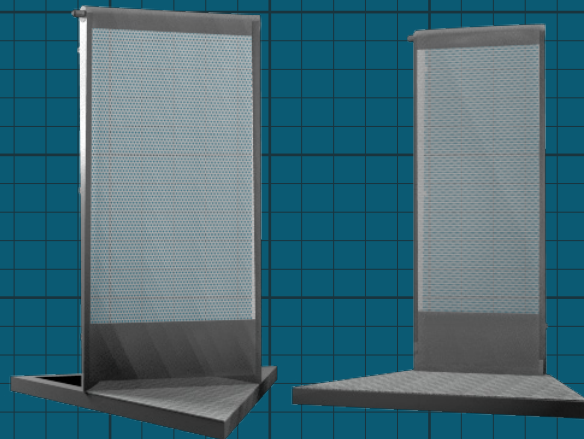

Angulos diseñados para formar codos de 45° y 90°(positivos) como también codos de 45° y 90° (negativos).

V.SUPERIOR

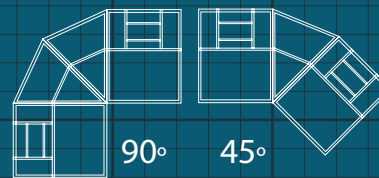

V.SUPERIOR

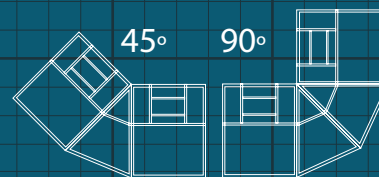

Barricadas autosustentables, ensamblables y con uniones apernadas. Actualmente se utilizan para dar seguridad a los frontis del escenario y la separaciones de sectores.

Diseñada con una barra superior horizontal cilíndrica, para proporcionar una mayor seguridad. Son capaces de soportar una gran masa de personas sin deslizarse, contando con un peldaño que es utilizado por personal de seguridad para intervenir en eventuales complicaciones generadas por los espectadores.

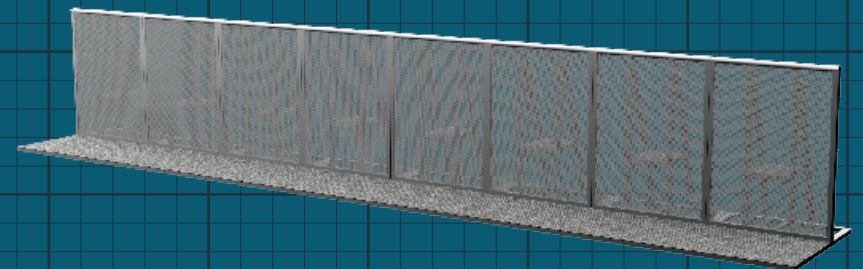





VDS
company